



HIVAR

HANDBUCH

MANUAL

Für alle
HIVAR Modelle.
For all HIVAR
models.



HIVAR

YEAH!

DEIN HIVAR IST

(FAST) BEREIT

YEAH! YOUR HIVAR

IS (ALMOST) READY



ORBICAL

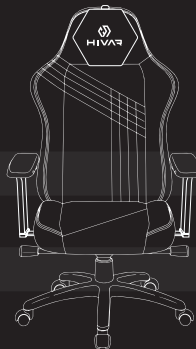

SKYLAR

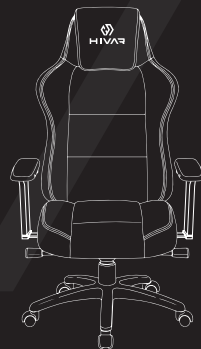

ECLIPSE

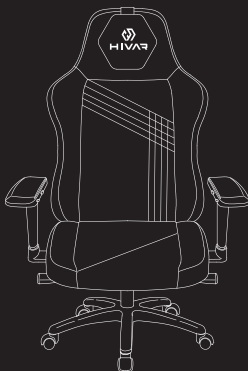

SKYLAR XL

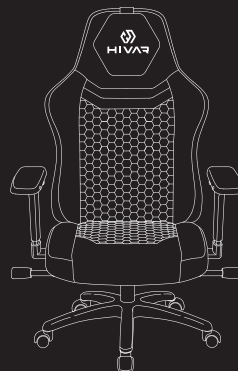

ORBICAL XL

Wir freuen uns, dass du dich für HIVAR entschieden hast! HIVAR setzt auf höchste Variabilität und damit auf die optimale Anpassung an deine individuellen ergonomischen Ansprüche rund ums Thema Sitzen. Eine Tatsache, die für alle HIVAR Produkte und Serien gilt. Wir haben alle wichtigen Informationen zu Features, Funktionen, Ergonomie und Pflege in diesem Handbuch zusammengefasst, damit du das Maximum an Möglichkeiten aus deinem HIVAR holst.

Thank you for having chosen HIVAR! HIVAR focuses on a maximum of variability and therefore on the optimal adaptation of the chair to your individual ergonomic requirements. A fact that applies to all HIVAR products and series. We have summarized all important information about features, functions, ergonomics and care in this manual, helping you to maximize the value of your HIVAR.

KOMPETENZ & FREUDE

COMPETENCE & JOY

Über HIVAR

Der Name HIVAR ist ein Akronym für HIGHLY und VARIABLE – und der Name ist Programm. Als Sitzmöbel-Spezialist mit einer ausgeprägten Gaming-Affinität verbinden wir in unseren Produkten Sitzkompetenz und Spielfreude zu einzigartigen Lösungen. Dank der vielen Individualisierungsmöglichkeiten in Sachen Funktion und Design passen sich unsere Stühle mühelos deinem Lifestyle an – und lassen dich perfekt sitzen.



Bedienung



About HIVAR

HIVAR is an acronym for HIGHLY and VARIABLE - and the name says it all. As a specialist for office chairs with a strong affinity for gaming, we combine seating expertise and the joy of gaming in our products to create unique solutions. Thanks to many customization options in terms of function and design, our chairs effortlessly adapt to your lifestyle – and allow you to sit perfectly.



Operation



Wir sind auch bei Trusted Shops! Wenn dir dein HIVAR gefällt, freuen wir uns über eine Bewertung.

We are also on Trusted Shops! If you like your HIVAR, we look forward to a rating.

FUNKTIONSÜBERSICHT

OVERVIEW FUNCTIONS

Bei der Entwicklung von HIVAR drehte sich alles um dich. Deswegen kombinieren wir Funktionen und bieten dir Lösungen an, die durchdacht sind und mit so wenigen Handgriffen wie möglich funktionieren.

When developing HIVAR, we have consequently thought from your perspective as user. That's why our products offer plenty of functions and we only implement solutions that work with as few steps as possible.

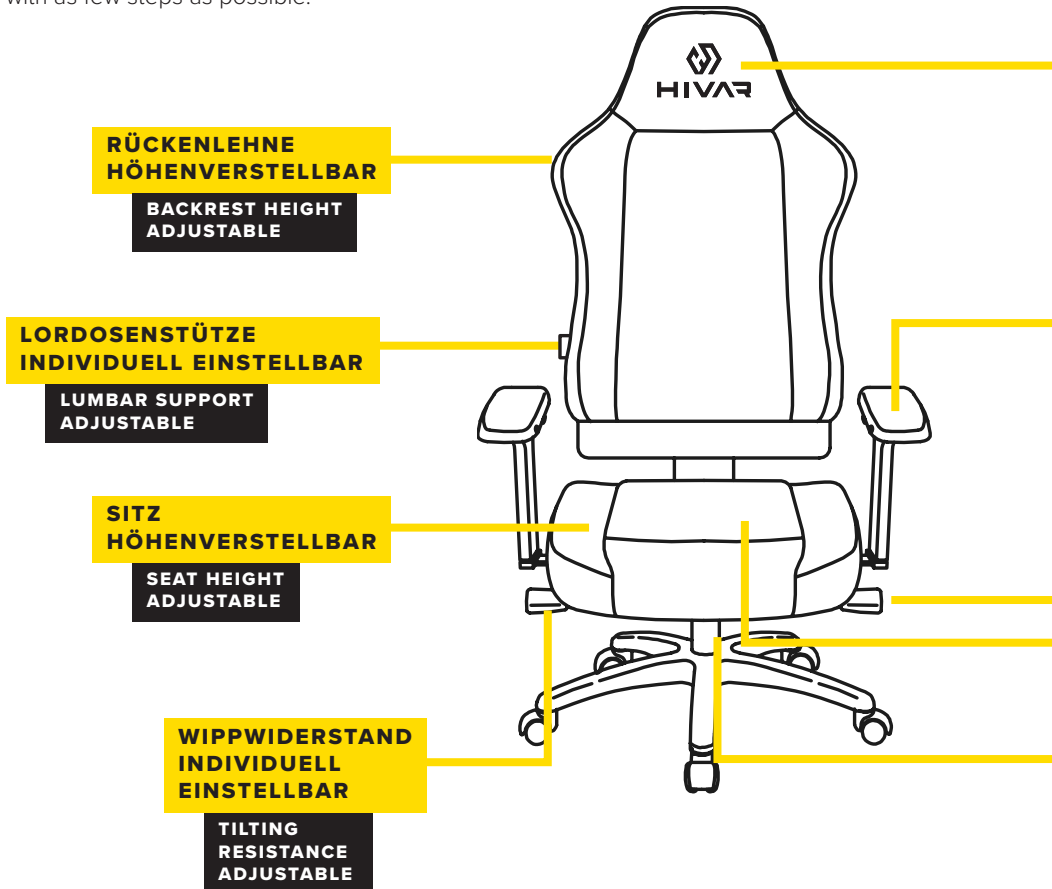

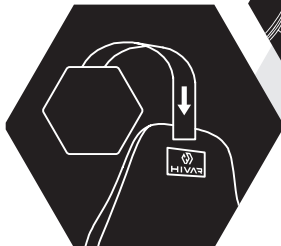

**KOPFKISSEN
HÖHENVERSTELLBAR***
**HEAD PILLOW
HEIGHT ADJUSTABLE***



**VARIABLE
ARMLEHNENABSTAND**
**VARIABLE
ARMREST SPACING**



4D ARMLEHNEN
4D ARMRESTS

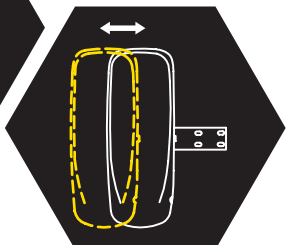

**SITZWINKEL
VARIABLE UND
ARRETIERBAR**
**TILTING AND
LOCKING OF
SEAT ANGLE**

**SITZTIEFE
VERSTELLBAR**
**ADJUSTABLE
SEAT DEPTH**

**360 GRAD
DREHBAR**
**360 DEGREES
ROTATABLE**

* Nur bei den SKYLAR und ORBICAL Modellen im Lieferumfang enthalten.
* Only included for SKYLAR and ORBICAL series.

SITZHÖHE

SEAT HEIGHT

Wir wissen, dass du es nicht erwarten kannst deinen neuen HIVAR zu genießen!
... aber stell den Sitz doch erst noch richtig ein.

Drücke den Hebel **A** rechts unter der Sitzfläche nach oben. Passe die Sitzhöhe durch Einsatz deines Körpergewichtes an.

Push the lever **A** on the right under the seat upward. Adjust the seat height by using your body weight as required.

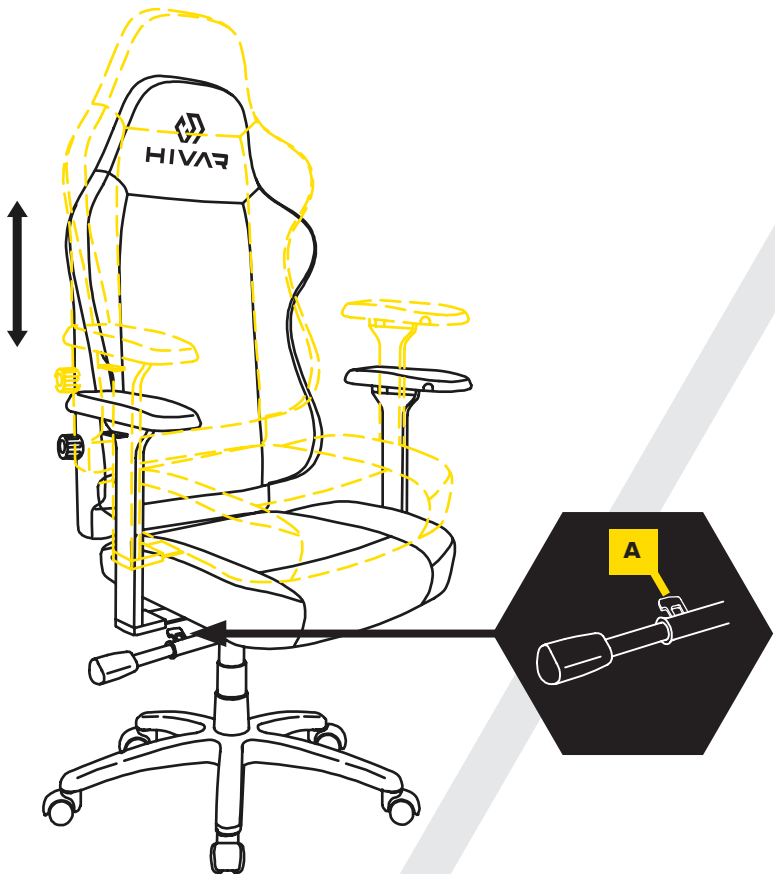

SITZTIEFE

SEAT DEPTH

Drücke den Hebel **C** links unter der Sitzfläche nach oben. Passe die Sitztiefe durch langsames Schieben der Sitzfläche nach vorne oder hinten an deine Bedürfnisse an. Es geht leichter, wenn du dabei mit dem Stuhl nicht rollst.

Push the lever **C** on the left under the seat upward. Adjust the seat depth to your needs by slowly sliding the seat surface forward or backward. It's easier if you don't move the chair.



RÜCKENLEHNE

BACKREST

Die Höhe der Rückenlehne wird manuell durch Hochziehen eingestellt. Am besten auf dem Stuhl sitzend, mit beiden Händen links und rechts hochziehen. Die Rückenlehne kann in vier Stufen höhenverstellt werden und fällt in der obersten Stufe in die Grundeinstellung zurück.

The height of the backrest is adjusted manually by pulling it up. It is best to pull up with both hands on the left and right when seated. The height of the backrest can be adjusted in four stages and falls back to the basic setting at the uppermost point.

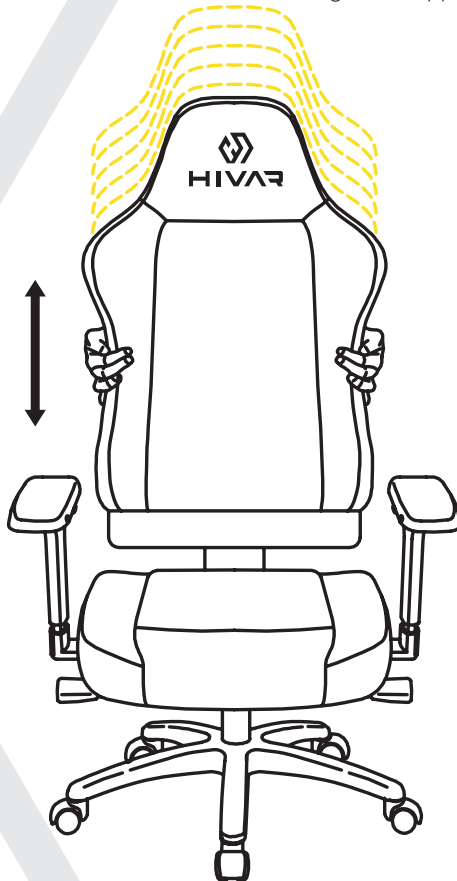

LORDOSENSTÜTZE

LUMBAR SUPPORT

Die Lordosenstütze kann durch mehrfaches Drehen des Knopfes **E** an der rechten Seite der Rückenlehne individuell angepasst werden.

Lumbar support can be adjusted individually by repeatedly turning the knob **E** on the right side of the backrest.



4D ARMLEHNEN

4D ARMRESTS

Die Armlehne lässt sich durch Drücken des Knopfes **A** unterhalb der Armauflage individuell in der Höhe verstellen. Durch Drücken des Knopfes **B** an der Mitte der Innenseite der Armauflage lässt sich die Weite der Armauflage einstellen.

Durch Drücken des Knopfes **C** an der Vorderseite der Armauflage kann diese nach innen und außen geschwenkt werden. Auch kann die Armauflage so nach vorne und hinten geschoben werden.

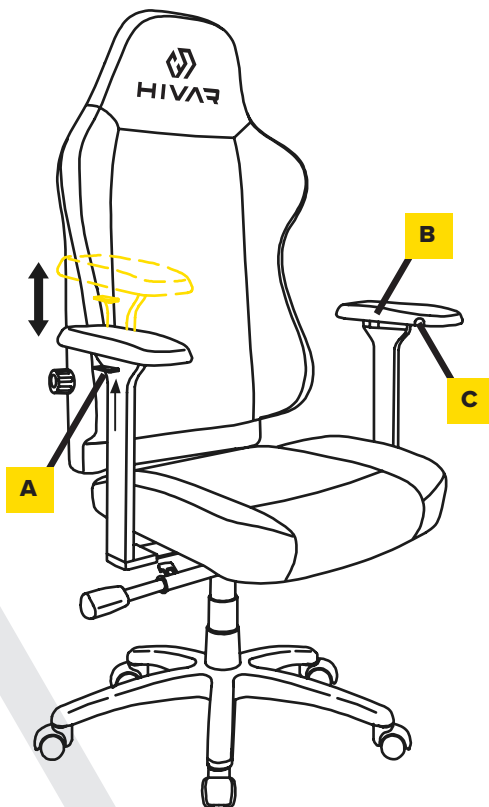

Die Breite zwischen den Armlehnen kann bei der Montage durch die Lochung angepasst werden. The width between the armrests can be further adjusted through the perforation during assembly.

The armrest can be individually adjusted in height by pressing the button **A** below the armrest.

Pressing the button **B** at the center of the inside of the armrest allows the width between the armrests to be adjusted.

By pressing the button **C** on the front of the armrest, it can be swiveled inward and outward. The armrest can also be pushed forwards and backwards in this way.

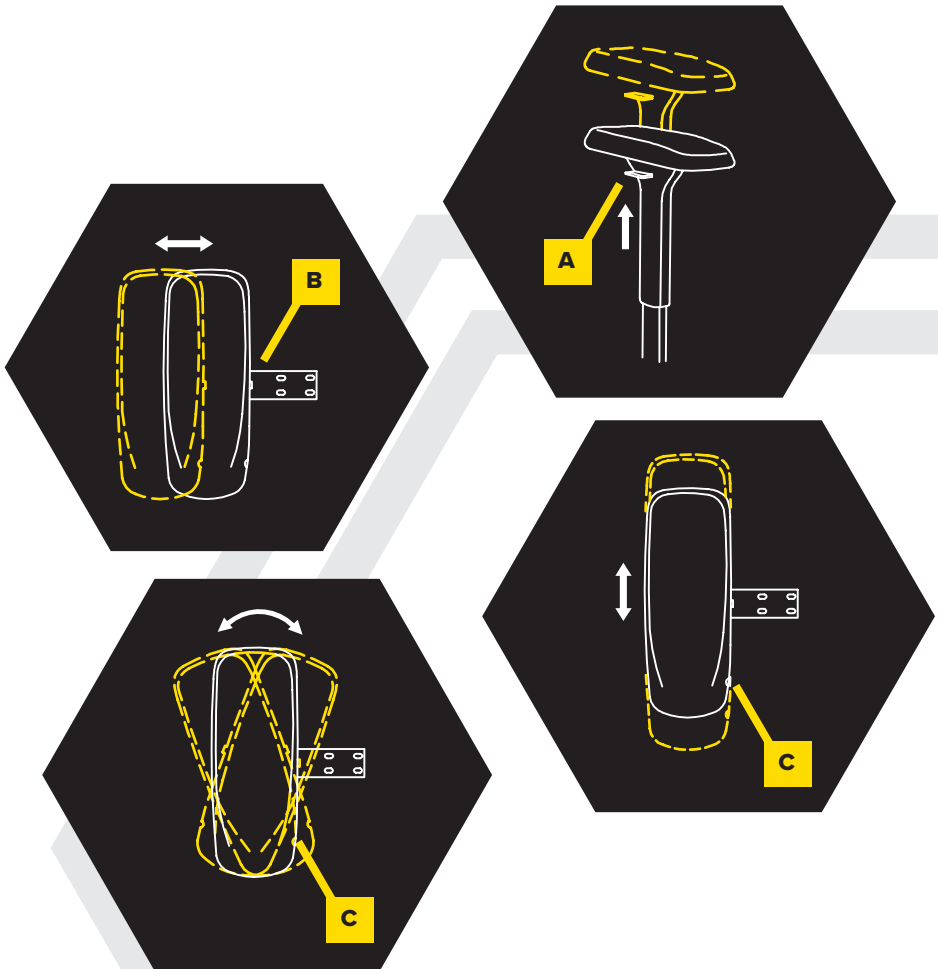

WIPPWIDERSTAND

TILTING RESISTANCE

Durch mehrfaches Drehen des Knopfes **B** nach vorne wird die Intensität des Gegendrucks gesteigert. Durch mehrfaches Drehen des Knopfes nach hinten nimmt die Intensität des Gegendrucks ab. Der Hebel ist teleskopisch und kann zur einfacheren Handhabung herausgezogen und wieder hineingeschoben werden.

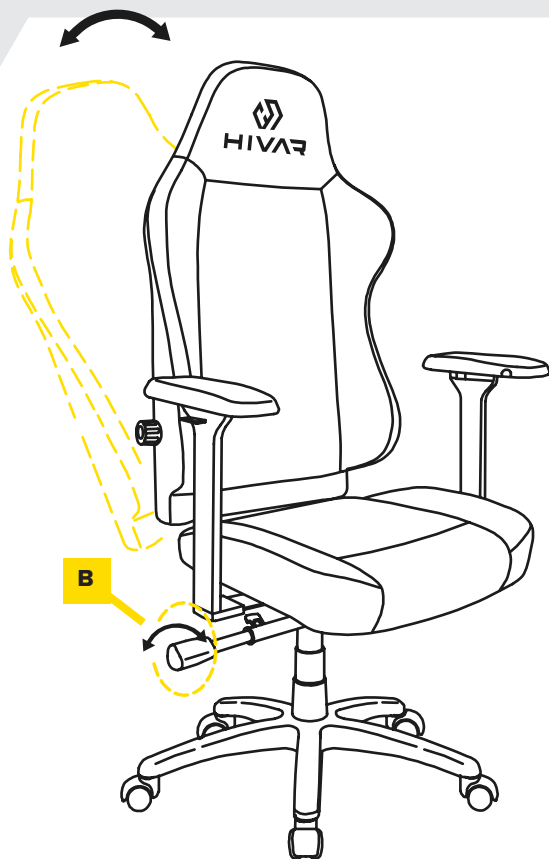

The tilting resistance can be increased by turning the knob **B** forward. By turning the knob backwards, the tilting resistance decreases. The handle is telescopic, it can be pulled out and pushed back for better handling.

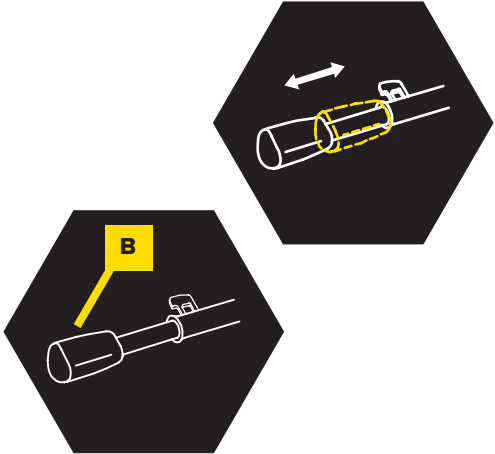

SITZWINKEL

SEAT ANGLE

Drehe den Griff **B** nach vorne und drücke zum Lösen der Sitzposition mit deinem Körpergewicht gegen die Rückenlehne, bis ein Klicken zu hören ist. Zum Feststellen muss der Griff **B** nach hinten gedreht werden. Der Hebel ist teleskopisch und kann zur einfacheren Handhabung herausgezogen und wieder hineingeschoben werden.

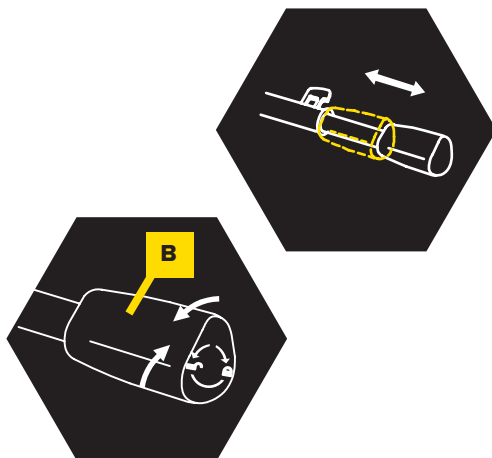

For unlocking the tilting mechanism turn the knob **B** forward while pushing against the backrest with your body weight. For locking turn the knob **B** backwards. The handle is telescopic, it can be pulled out and pushed back for better handling.

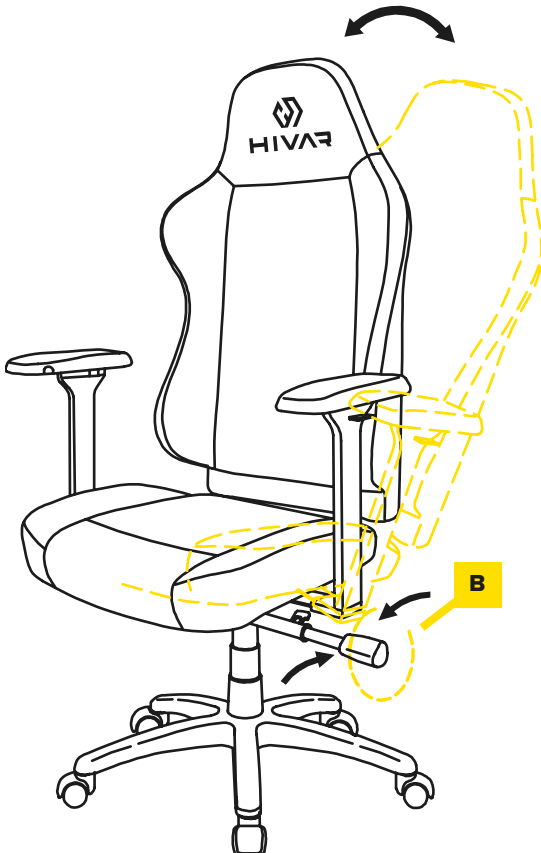

HINWEISE FÜR

ERGONOMISCHES SITZEN

INSTRUCTIONS FOR

SITTING ERGONOMICALLY

Dein HIVAR ist mit umfangreichen Funktionen ausgestattet, damit du lang anhaltenden Sitzkomfort genießen kannst. Hier erklären wir dir kurz und knapp die wichtigsten Punkte:

Sitzhöhe: Stelle die Höhe deines HIVAR so ein, dass deine Beine in einem 90° Winkel sind, wenn du mit den Füßen flach auf den Boden kommst.

Sitztiefe: Setze dich mit dem Becken an die Rückenlehne und stelle die Füße flach auf den Boden. Wenn zwischen Kniekehle und vorderer Sitzfläche 3–4 Finger dazwischen passen, hast du die Sitztiefe richtig eingestellt.

Armlehnen: Die Armlehnen sollten auf der Höhe des Schreibtisches sein, damit deine Arme optimal gestützt und deine Schultern entlastet werden.

Lordosenstütze: Die Lordosenstütze soll dich im unteren Rücken unterstützen und entlasten. Du kannst sie stufenlos an deinen Rücken anpassen.

Your HIVAR is equipped with extensive features so you can sit on it comfortably for a long time. Here, we briefly explain the most important points:

Seat height: Adjust the height of your HIVAR so that your legs are at a 90° angle when your feet are flat on the floor.

Seat depth: Sit with the pelvis on the backrest and place your feet flat on the floor. If 3-4 fingers fit between the back of your knee and the front seat, you have adjusted the seat depth correctly.

Armrests: The armrests should be at the level of the desk, so that your arms are optimally supported, and your shoulders are relieved.

Lumbar support: The lumbar support should support and relieve you in the lower back. You can adjust it continuously to your back.

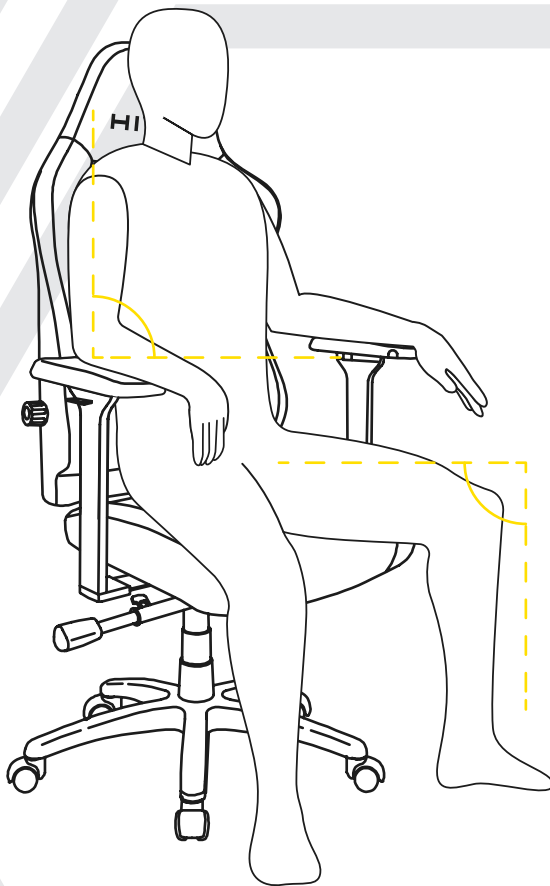

PFLEGE

CARE

Und hier noch Tipps zur Pflege, damit du deinen HIVAR lange genießen kannst:

- Nutze eine Bodenschutzmatte, um den Boden vor möglichen Beschädigungen zu schützen
- Nicht in den Stuhl fallen lassen
- Nicht an den Armlehnen hochdrücken
- Einfach mit einem leicht feuchten Tuch abwischen

Wichtiger Hinweis:

„Nicht-farbechte“ Textilien wie z. B. Blue Jeans, schwarze T-Shirts oder Ähnliches können besonders bei kräftigen Farben sehr leicht auf helle Bezugsstoffe der Sitz- und Rückenfläche des HIVAR abfärben.

Please take care of the following advice so you can enjoy your HIVAR for a long time:

- Use a floor protection mat to protect the floor from possible damage
- Do not fall into the chair
- Do not push up on the armrests
- Simply wipe with a damp cloth

Caution:

„Not colour-fast“ textiles especially in strong colours like blue jeans, black T-shirts or similar can very easily rub off on light-colored upholstery fabrics of the seat and back of HIVAR.

GARANTIE & HIVAR+

WARRANTY & HIVAR+

Wenn mal etwas nicht passt, kannst du auf unsere Unterstützung zählen. HIVAR bietet eine Garantie von zwei Jahren. Mit HIVAR+ kannst du die Garantie um weitere 12 Monate verlängern. Besuche www.hivar.com/HIVAR-Garantie, um dort alle weiteren Informationen rund um die HIVAR+ Garantie zu erhalten.

Lust auf einen neuen Look deines Stuhls? Nutze die Möglichkeiten des Mix&Match Konzeptes von HIVAR und such dir Armlehnen und Fußkreuz in einer anderen Farbe im Ersatzteilshop aus. Dein Hund hat eine Armlehne angefressen und du benötigst Ersatz? Unter www.hivar.com/Ersatzteile findest du den Ersatzteilshop.

Wir stehen mit Stolz und Überzeugung hinter der Hochwertigkeit von HIVAR. Falls du Fragen hast, nimm gerne mit einer Mail an info@hivar.com Kontakt mit uns auf.

If something goes wrong, you can count on our support. HIVAR offers a warranty of two years. With HIVAR+ you can even extend the warranty for additional 12 months. Visit www.hivar.com/HIVAR-Garantie to find all information about HIVAR+ warranty.

Fancy a new look for your chair? Use the benefits of the Mix&Match concept of HIVAR and choose armrests and base in a different color in the spare-parts shop. Your dog has chewed an armrest and you need a replacement? Visit the spare-parts shop on www.hivar.com/Ersatzteile

We stand with pride and conviction behind the high quality of HIVAR. If you have any questions, simply send us an email to info@hivar.com



HIVAR+

NOW SPIN

TO WIN!

TO WORK!

TO INSPIRE!

Der Stuhl kann sich frei um 360° drehen.

The chair can rotate freely 360°.





Hersteller:

Duo Collection

Import Vertriebsgesellschaft mbH

Kaethe-Kruse-Str. 5

26160 Bad Zwischenahn

Germany

info@duo-collection.com

onmobia GmbH

Markt 23

26122 Oldenburg

Germany

info@hivar.com

HIVAR ist eine eingetragene Marke von onmobia.

